



5713229721/04.16

---

ECAM35X.55

BEAN TO CUP ESPRESSO AND  
CAPPUCCINO MACHINE  
Instruction for Use

Instructions videos available at:  
<http://ecam35055.delonghi.com>



---

**DeLonghi**

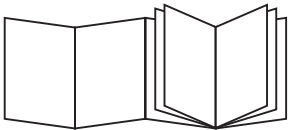

**B**

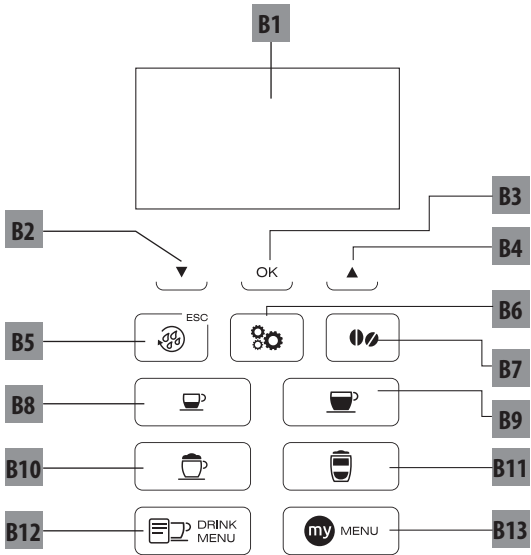

**C**

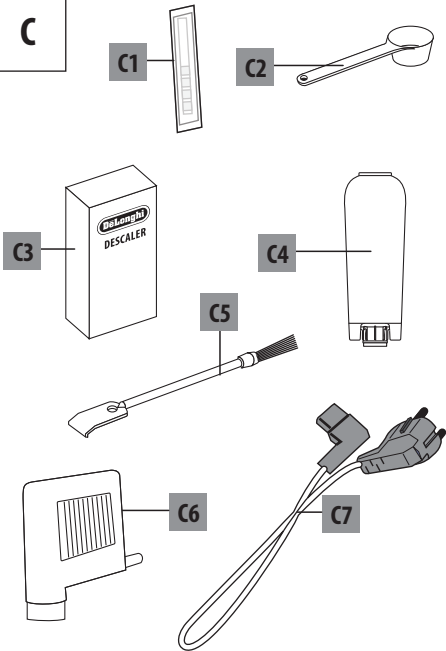

**D**

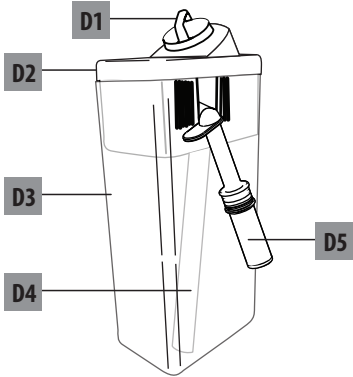

**A**

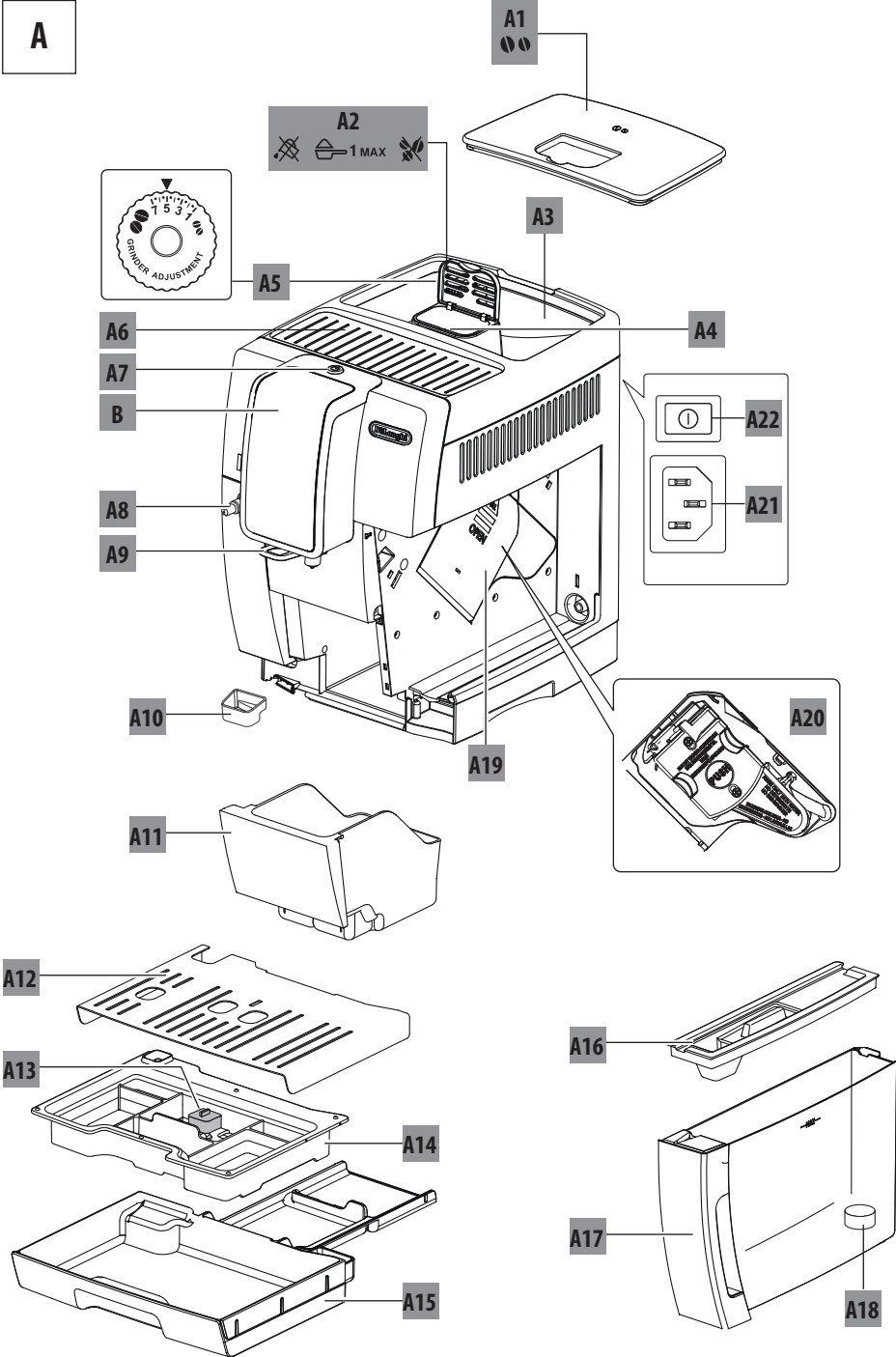

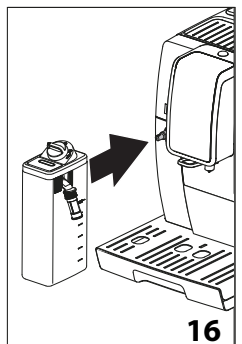
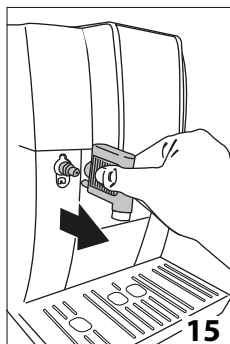
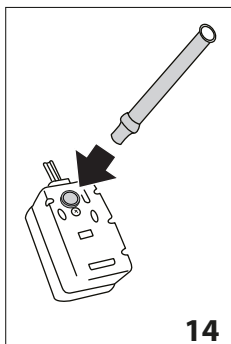
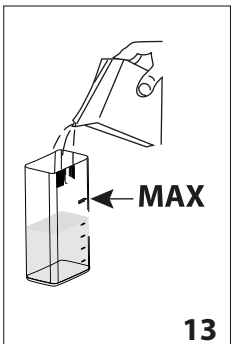
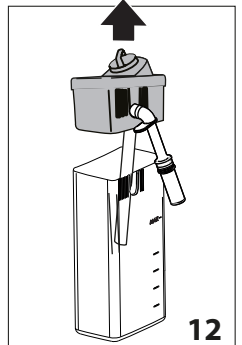
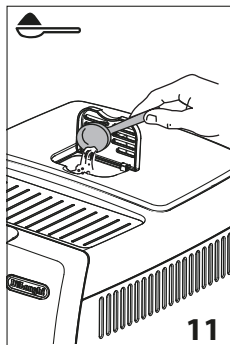
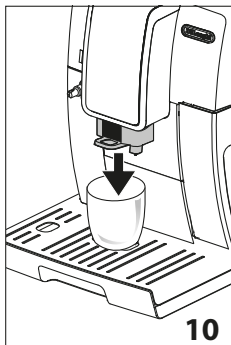
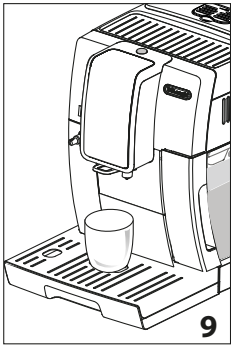
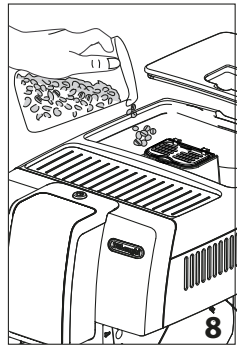
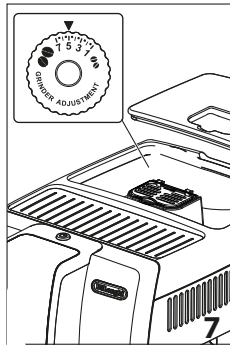
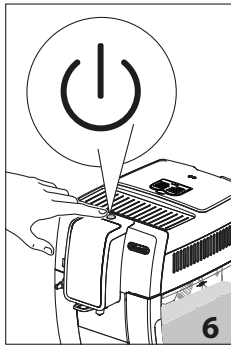
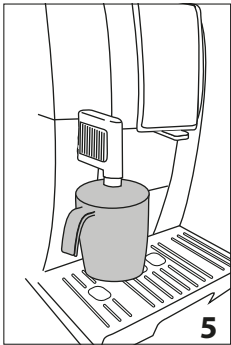
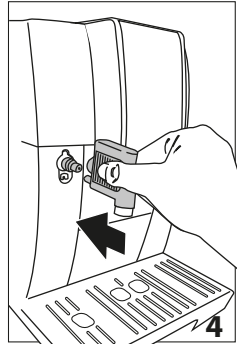
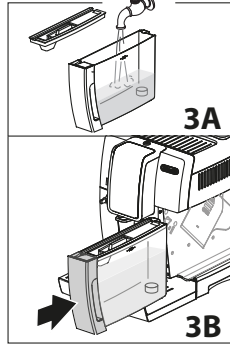
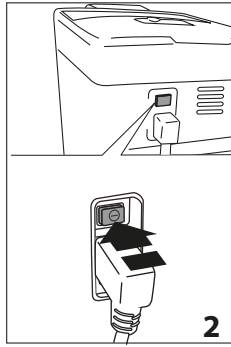
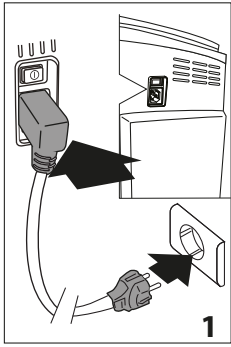

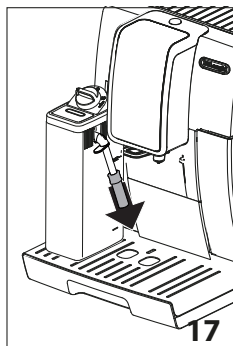

17

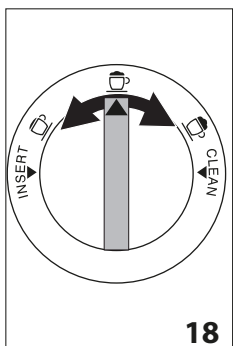

18

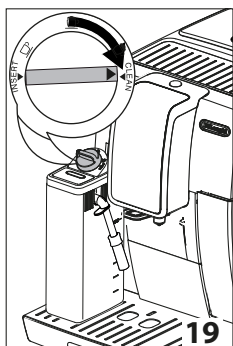

19

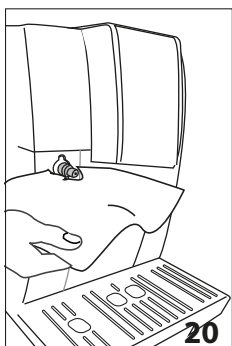

20

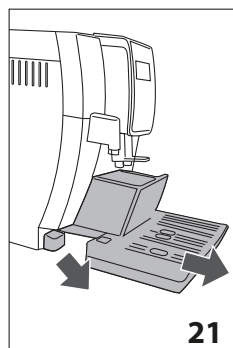

21

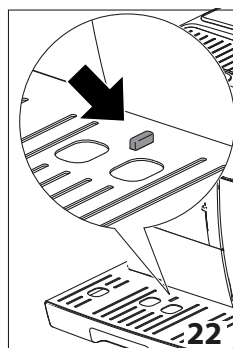

22

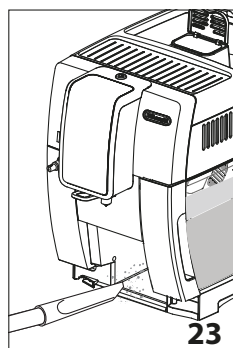

23



24A



24B

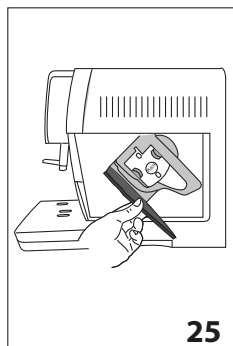

25

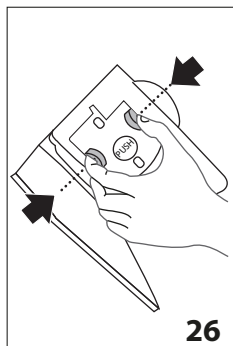

26

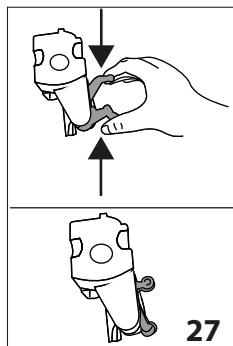

27

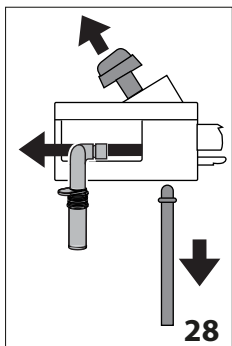

28

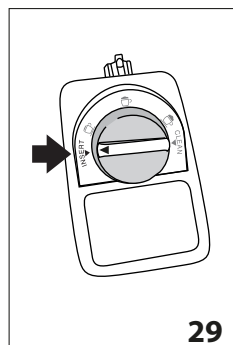

29

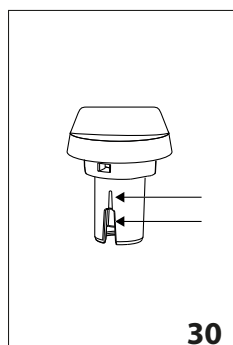

30

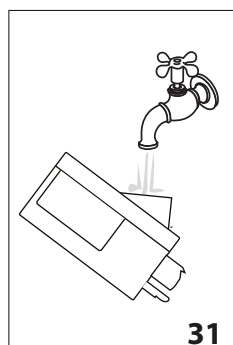

31

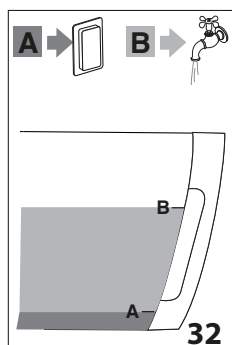

32

## СОДЕРЖАНИЕ

<b>1. ОСНОВНЫЕ ПРАВИЛА БЕЗОПАСНОСТИ...</b>	<b>171</b>
<b>2. ПРЕДУПРЕЖДЕНИЯ ПО БЕЗОПАСНОСТИ</b>	<b>172</b>
2.1 Символы, используемые в инструкции	172
2.2 Применение по назначению	172
2.3 Инструкции по применению	172
<b>3. ВВЕДЕНИЕ</b>	<b>172</b>
3.1 Буквы в скобках	172
3.2 Проблемы и их устранение	172
<b>4. ОПИСАНИЕ</b>	<b>173</b>
4.1 Описание прибора	173
4.2 Описание принадлежностей	173
4.3 Описание контейнера для молока	173
<b>5. ПОДГОТОВИТЕЛЬНЫЕ ДЕЙСТВИЯ</b>	<b>173</b>
5.1 Проверка прибора	173
5.2 Установка прибора	173
5.3 Подключение прибора	174
5.4 Первое включение прибора	174
<b>6. ВКЛЮЧЕНИЕ ПРИБОРА</b>	<b>174</b>
<b>7. ВЫКЛЮЧЕНИЕ ПРИБОРА</b>	<b>175</b>
<b>8. НАСТРОЙКИ МЕНЮ</b>	<b>175</b>
8.1 Язык	175
8.2 Обслуживание	175
8.3 Программа напитков	175
8.4 Программа Му напитков	176
8.5 Общее	176
8.6 Статистика	177
<b>9. ОПОЛАСКИВАНИЕ</b>	<b>177</b>
<b>10. ПРИГОТОВЛЕНИЕ КОФЕ</b>	<b>177</b>
10.1 Регулировка кофемолки	177
10.2 Советы для получения более горячего кофе	177
10.3 Приготовление по автоматическим рецептам из кофейных зерен	178
10.4 Временное изменение вкуса кофе	178
10.5 Приготовление кофе из предварительно молотого кофе	179
<b>11. ПРИГОТОВЛЕНИЕ НАПИТКОВ С МОЛОКОМ ...</b>	<b>179</b>
11.1 Наполнение и закрепление контейнера для молока	179
11.2 Регулировка количества пены	180
11.3 Автоматическое приготовление напитков на основе молока	180
11.4 Очистка контейнера для молока после каждого применения	180
<b>12. my MENU ПРОГРАММИРОВАНИЕ И ВЫБОР ..</b>	<b>180</b>
<b>13. ПОДАЧА ГОРЯЧЕЙ ВОДЫ</b>	<b>181</b>
<b>14. ОЧИСТКА</b>	<b>181</b>
14.1 Очистка кофемашины	181
14.2 Очистка внутренней части машины	181
14.3 Чистка контейнера для кофейной гущи	181
14.4 Очистка поддона для сбора капель и поддона сбора конденсата	182
14.5 Чистка внутренней части машины	182
14.6 Очистка бачка для воды	182
14.7 Очистка носиков узла подачи кофе	182
14.8 Очистка воронки для засыпки предварительно молотого кофе	182
14.9 Очистка заварочного узла	182
14.10 Очистка контейнера для молока	183
14.11 Очистка распылителя горячей воды	183
<b>15. УДАЛЕНИЕ НАКИПИ</b>	<b>183</b>
<b>16. НАСТРОЙКА ЖЕСТКОСТИ ВОДЫ</b>	<b>184</b>
16.1 Измерение жесткости воды	184
16.2 Настройка жесткости воды	185
<b>17. ФИЛЬТР СМЯГЧЕНИЯ ВОДЫ</b>	<b>185</b>
17.1 Установка фильтра	185
17.2 Замена фильтра	186
17.3 Удаление фильтра	186
<b>18. ТЕХНИЧЕСКИЕ ДАННЫЕ</b>	<b>186</b>
<b>19. ТЕХНИЧЕСКИЕ ХАРАКТЕРИСТИКИ</b>	<b>186</b>
<b>20. СООБЩЕНИЯ НА ДИСПЛЕЕ</b>	<b>187</b>
<b>21. УСТРАНЕНИЕ НЕИСПРАВНОСТЕЙ</b>	<b>189</b>

## 1. ОСНОВНЫЕ ПРАВИЛА БЕЗОПАСНОСТИ

---

- Прибором не могут пользоваться лица (в том числе и дети) с ограниченными физическими, сенсорными или умственными способностями, а также с отсутствием опыта и навыков. Исключение составляют случаи, когда такие лица находятся под присмотром или были обучены безопасному пользованию прибором лицом, ответственным за их безопасность.
- Дети должны находиться под присмотром, чтобы они не могли играть с прибором.
- Входящие в обязанности пользователя очистка и обслуживание прибора не должны поручаться детям, которые находятся без присмотра.
- Ни в коем случае не погружайте прибор в воду для очистки.
- Прибор предназначен исключительно для применения в домашних условиях. Не предусмотрено его применение в помещениях, отведенных для приготовления пищи для персонала магазинов, офисов и других рабочих мест, в агрокультурных комплексах, гостиницах, пансионатах, мотелях и других структурах, предназначенных для приема гостей.
- В случае повреждения вилки или шнура питания обратитесь в службу технической поддержки для их замены во избежание любых опасностей.

### **ТОЛЬКО ДЛЯ ЕВРОПЕЙСКИХ РЫНКОВ:**

- Настоящим прибором могут пользоваться дети в возрасте 8 лет и старше, если они находятся под присмотром или получили инструкции по безопасному пользованию прибором и осознают вытекающие из этого опасности. Входящие в обязанности пользователя действия по очистке и обслуживанию не должны выполняться детьми младше 8 лет и находящимися без присмотра. Держите прибор и шнур питания в местах, недоступных для детей младше 8 лет.
- Прибором могут пользоваться люди с ограниченными физическими, сенсорными или умственными способностями, а также люди без необходимого опыта и навыков при условии, что они находятся под надзором или получили инструкции о безопасном применении прибора и осознают существующие опасности.
- Дети не должны играть с прибором.
- Всегда отсоединяйте электрическое питание, если прибор остается без присмотра, а также перед его сборкой, разборкой или очисткой.



Поверхности, на которых изображен данный символ, нагреваются во время работы прибора (символ имеется только на некоторых моделях).



## 2. ПРЕДУПРЕЖДЕНИЯ ПО БЕЗОПАСНОСТИ

### 2.1 Символы, используемые в инструкции

Данными символами сопровождаются важные указания. Категорически необходимо соблюдать такие меры предосторожности.



**Опасно!**

Несоблюдение данных мер предосторожности может привести к опасному для жизни поражению электрическим током.



**Внимание!**

Несоблюдение предписаний может привести к травмам или к повреждению прибора.



**Опасность ожогов!**

Несоблюдение данных мер предосторожности может привести к ожогам.



**Примечание.**

Данный символ указывает на рекомендации и важную информацию для пользователя.



**Опасно!**

Прибор работает от электрического тока, который может стать причиной электрического поражения.

Поэтому придерживайтесь следующих правил безопасности:

- Не касайтесь прибора мокрыми руками или ногами.
  - Не касайтесь штепсельной вилки мокрыми руками.
  - Убедитесь в наличии свободного доступа к электрической розетке, потому что только в этом случае можно быстро вытащить вилку при необходимости.
  - При необходимости вытащить вилку из розетки беритесь только за саму вилку. Ни в коем случае не тяните за шнур, поскольку так можно его повредить.
  - Для полного отключения прибора выньте вилку из электрической розетки.
  - В случае поломок прибора не пытайтесь его чинить самостоятельно.
- Выключите прибор, извлеките вилку из розетки и обратитесь в службу технической поддержки.
- Перед выполнением любых действий по очистке выключите прибор, извлеките вилку из электрической розетки и дайте прибору остыть.



**Внимание!**

Храните упаковочный материал (пластиковые пакеты, пенопласт) в местах, недоступных для детей.



**Опасность ожогов!**

Поскольку данный прибор вырабатывает горячую воду, во время его работы образуется водяной пар.

Избегайте попадания под брызги воды или под струю горячего пара.

Когда прибор находится в работе, подставка для чашек может нагреваться.

### 2.2 Применение по назначению

Этот прибор изготовлен для приготовления кофе и для разогрева напитков.

Любое другое применение считается ненадлежащим, и, следовательно, опасным. Изготовитель не несет ответственности за ущерб, причиненный в результате использования прибора не по назначению.

### 2.3 Инструкции по применению

Перед использованием прибором внимательно прочтите настоящую инструкцию. Несоблюдение данных инструкций может стать причиной травм и ущерба прибору.

Изготовитель не несет ответственности за ущерб, причиненный вследствие несоблюдения требований инструкции по применению.



**Примечание.**

Бережно храните данную инструкцию. Она должна сопровождать прибор и в случае передачи его другому владельцу.

## 3. ВВЕДЕНИЕ

Благодарим вас за выбор автомата для приготовления кофе и капучино.

Желаем вам приятно провести время с вашим новым прибором. А сейчас уделите несколько минут для ознакомления с данными инструкциями по применению. Таким образом вы сможете обеспечить безопасность и сохранность прибора.

### 3.1 Буквы в скобках

Буквы в скобках соответствуют обозначениям, приведенным в параграфе «Описание прибора» (стр. 2–3).

### 3.2 Проблемы и их устранение

При возникновении неисправностей в первую очередь попытайтесь их устранить согласно положениям из главы «20. Сообщения на дисплее» и «21. Устранение неисправностей». Если это окажется безрезультатным или если потребуются дополнительные разъяснения, обратитесь в службу помощи клиентам, позвонив по номеру, указанному в прилагаемой брошюре «Служба помощи клиентам».

Если вашей страны нет в данном списке, позвоните по номеру, указанному в гарантийном свидетельстве. При необходимости ремонта обращайтесь исключительно в службу технической поддержки De'Longhi. Адреса указаны в гарантийном свидетельстве, которое прилагается к машине.

## 4. ОПИСАНИЕ

### 4.1 Описание прибора



(стр. 3 — А)

- A1. Крышка контейнера для зерен
- A2. Крышка воронки для предварительно молотого кофе
- A3. Контейнер для зерен
- A4. Воронка для засыпки предварительно молотого кофе
- A5. Рукоятка регулировки степени помола
- A6. Полочка для чашек
- A7. Кнопка : включение или выключение кофемашины (режим ожидания)
- A8. Распылитель горячей воды и пара
- A9. Узел подачи кофе (регулируется по высоте)
- A10. Поддон для конденсата
- A11. Контейнер для кофейной гущи
- A12. Подставка для чашек
- A13. Индикатор уровня воды в поддоне для сбора капель
- A14. Решетка поддона
- A15. Поддон сбора капель
- A16. Крышка бачка для воды
- A17. Бачок для воды
- A18. Место расположения фильтра смягчения воды
- A19. Дверца заварочного узла
- A20. Заварочный узел
- A21. Гнездо для разъема шнура электропитания
- A22. Главный выключатель







### Описание панели управления

(стр. 2 — В)

Некоторые кнопки панели имеют двойную функцию. Такая функция указывается в скобках в тексте описания.

- V1. Дисплей: справочник пользователя по пользованию прибором. Позиция в центре между двумя пунктирными линиями является выбранной.
- V2. ▼ Стрелка перехода (ESC: нажатие во время программирования напитков означает выход без сохранения)
- V3. OK: подтверждение выбора (Нажимается в первые секунды подачи Espresso, Маленькой чашки, Espresso Lungo для запроса 2 чашек)
- V4. ▲ Стрелка перехода (STOP: Нажимается во время подачи/программирования напитков для остановки/программирования)
- V5. /ESC: выполнение ополаскивания.  
(При входе в меню настроек имеет функцию ESC: при нажатии выполняется выход из выбранной функции и возврат в главное меню)
- V6. : меню настроек прибора
- V7. : выбор вкуса

### Напитки прямого выбора:

- B8. : Espresso
- B9. : Кофе
- B10. : Cappuccino
- B11. : Latte Macchiato
- B12.  DRINK MENU: Меню выбора напитков (не являются напитками прямого выбора): Espresso Lungo, Ristretto, Long, Doppio+, Caffelatte, Flat white, Горячее молоко, 2 Espresso, 2 Ristretto, 2 Espresso lungo, Горячая вода
- B13.  MENU: Меню выбора индивидуальных напитков (My). Если ранее не был запрограммирован из меню настроек «8.4 Программирование напитков My», выбирается непосредственный индивидуальный подбор напитка.

### 4.2 Описание принадлежностей

(стр. 2 — С)

- C1. Индикаторная полоска
- C2. Мерная ложка для предварительно молотого кофе
- C3. Средство для удаления накипи
- C4. Фильтр смягчения воды (на некоторых моделях)
- C5. Кисточка для очистки
- C6. Узел подачи горячей воды
- C7. Шнур питания

### 4.3 Описание контейнера для молока

(стр. 2 — D)

- D1. Регулятор пены и функции CLEAN
- D2. Крышка контейнера для молока
- D3. Контейнер для молока
- D4. Трубка всасывания молока
- D5. Трубка подачи молочной пены (регулируется)

## 5. ПОДГОТОВИТЕЛЬНЫЕ ДЕЙСТВИЯ

### 5.1 Проверка прибора

После снятия упаковки проверьте целостность прибора и его комплектность (С). Не используйте прибор при обнаружении явных повреждений. Обратитесь в службу технической поддержки компании De'Longhi.

### 5.2 Установка прибора

#### **Внимание!**

При установке прибора следует придерживаться следующих мер предосторожности:

- В процессе работы прибора в окружающую среду выделяется тепло. После размещения прибора на рабочей поверхности убедитесь в наличии минимум 3 см свободного пространства сбоку и сзади прибора, а

также свободного пространства не менее 15 см над кофемашиной.

- Любое попадание воды в прибор может вызвать его повреждение.

Не устанавливайте прибор поблизости от водопроводных кранов или раковин.

- Возможно повреждение прибора в случае замерзания находящейся в нем воды.

Не устанавливайте прибор в помещении, где температура может опуститься ниже точки замерзания воды.

- Разместите шнур питания (C7) так, чтобы предотвратить его повреждение острыми краями и помешать его контакту с нагретыми поверхностями (напр., с электрическими плитами).

### 5.3 Подключение прибора



#### **Внимание!**

Убедитесь в том, что напряжение в электрической сети соответствует значению, указанному на паспортной табличке в нижней части прибора.

Подключайте прибор только к правильно установленным розеткам с допустимым током минимум 10 А и надежным заземлением.

В случае несоответствия типа вилки и розетки попросите квалифицированного специалиста заменить розетку на подходящую.

### 5.4 Первое включение прибора



#### **Примечание.**

- Прибор прошел испытания с использованием кофе на предприятии-изготовителе, поэтому нормальным явлением могут быть следы кофе в кофемолке. При этом гарантируется, что машина новая.
- Рекомендуется как можно быстрее отрегулировать жесткость воды путем выполнения процедуры, описанной в главе «16. Настройка жесткости воды».

1. Установите разъем шнура питания (C7) в гнездо (A21), которое находится с задней стороны прибора, и подключите прибор к сети электропитания (рис. 1), убедитесь, что нажата кнопка главного выключателя (A22) с задней стороны прибора (рис. 2).

2. «Язык»: нажимайте стрелку перехода (B2), пока между двумя пунктирными линиями не появится нужный язык. Затем нажмите **OK** (B3) для подтверждения.

Продолжите согласно инструкциям, которые выдаются прибором на дисплее (B1):

3. «Залейте воду»: снимите бачок для воды (A17), залейте в него свежую воду до отметки MAX (рис. 3A), вставьте бачок на место (рис. 3B).
4. «Вставьте узел подачи воды»: убедитесь, что узел подачи горячей воды (C6) вставлен на распылитель (A8 — рис. 4), установите под ним емкость (рис. 5) вместимостью не менее 100 мл.
5. На дисплее появится надпись: «Гидросистема пуста, заполнить систему, горячая вода, подтвердить?»
6. Нажмите **OK** для подтверждения. Прибор подаст воду из узла подачи горячей воды, а затем автоматически выключится.

Теперь кофемашина готова к обычному использованию.



#### **Примечание.**

- При первом включении необходимо приготовить 4–5 порций кофе или 4–5 порций капучино, чтобы добиться удовлетворительных результатов.
- Во время приготовления первых 5–6 капучино является нормальным явлением шум кипящей воды, со временем уровень шума понизится.
- Чтобы получить лучший кофе и добиться наилучших результатов от прибора, рекомендуется установить фильтр смягчения воды (C4), следуя инструкциям из главы «17. Фильтр смягчения воды». Если в имеющемся у вас кофейном автомате нет фильтра, его можно заказать в уполномоченных сервисных центрах De'Longhi.

## 6. ВКЛЮЧЕНИЕ ПРИБОРА



#### **Примечание.**

Перед включением прибора убедитесь в том, что нажат главный выключатель сзади прибора (A22 — рис. 2).

При каждом включении прибора автоматически выполняется цикл предварительного нагрева и ополаскивания, который нельзя прерывать. Машина будет готова к использованию только после выполнения такого цикла.



#### **Опасность ожогов!**

Во время ополаскивания из носиков узла подачи кофе (A9) выходит небольшое количество горячей воды, которая стекает в поддон для сбора капель ниже (A15). Следите за тем, чтобы на вас не попали брызги воды.

- Для включения прибора нажмите кнопку  (A7 — рис. 6), на дисплее (B1) появится сообщение «Нагрев, пожалуйста, ждите».

После завершения нагрева на дисплее появится «Ополаскивание» и растущая шкала, которая отражает ход процесса.

Таким образом прибор не только нагревает бойлер, но и запускает горячую воду во внутренние каналы для их нагрева. Прибор достиг рабочей температуры, когда на дисплее появится сообщение «Выберите ваш напиток».

## 7. ВЫКЛЮЧЕНИЕ ПРИБОРА

Если до этого готовился кофе, каждый раз при выключении выполняется автоматическое ополаскивание.



### **Опасность ожогов!**

Во время ополаскивания из носиков узла подачи кофе (A9) выходит небольшое количество горячей воды. Следите за тем, чтобы на вас не попали брызги воды.

- Для выключения прибора нажмите кнопку  (A7 — рис. 6).
- На дисплее (B1) появится надпись «Идет выключение, пожалуйста, ждите». Если это предусмотрено, прибор выполнит ополаскивание, а затем выключится (режим ожидания).



### **Примечание!**

Если прибор не используется продолжительное время, его следует отключить от сети электрического питания:

- сначала выключите прибор нажатием кнопки  (рис. 6);
- отпустите главный выключатель (A22 — рис. 2).



### **Внимание!**

Ни в коем случае не нажимайте на главный выключатель, когда прибор включен.



## 8. НАСТРОЙКИ МЕНЮ

В меню имеются 6 позиций, некоторые из которых имеют подгруппы:

- **Язык**
- **Обслуживание:**
  - Удаление накипи
  - Установите фильтр
  - (если фильтр установлен): Замените фильтр
  - (если фильтр установлен): Снять фильтр
- **Прог. напитков**
- **Прог. Му напитков**
- **Общие:**
  - Задайте температуру
  - Жесткость воды
  - Автовыключение
  - Экономия энергии
  - Звуковой сигнал
  - Фабричные напитки
  - Заводские параметры
- **Статистика.**

## 8.1 Язык

При необходимости сменить язык дисплея (B1) действуйте следующим образом:

1. Нажмите  (B6) для входа в меню «Параметры».
2. Нажмите **OK** (B3) для выбора «Язык». На дисплее появится список языков.
3. Нажимайте стрелки перехода (B2 и B4), пока между двумя пунктирными линиями не появится нужный язык.
4. Нажмите **OK** для подтверждения.
5. Прибор вернется в меню «Параметры».
6. Нажмите /ESC (B5) для выхода из меню.

## 8.2 Обслуживание

В этой позиции представлены все действия по обслуживанию, которые могут потребоваться для машины:

- **Удаление накипи:** Инструкции по удалению накипи приводятся в главе «15. Удаление накипи».
- **Установите фильтр:** Инструкции по установке фильтра (C4) приводятся в параграфе «17.1. Установка фильтра».

Чтобы выбрать нужное действие, выполните следующее:

1. Нажмите  (B6) для входа в меню «Параметры».
2. Нажимайте стрелки перехода (B2 и B4), пока не появится между двумя пунктирными линиями «Обслуживание».
3. Нажмите **OK** (B3) для подтверждения.
4. Нажимайте стрелки перехода, пока не появится необходимое действие.
5. Нажмите **OK** для подтверждения и выполнения действия согласно инструкциям из следующих параграфов.

## 8.3 Программа напитков

Машина настроена на фабрике изготовителя для подачи стандартного количества. Если необходимо изменить это количество и индивидуально подобрать прямые напитки и  DRINK MENU (B12), выполните следующее:

1. Нажмите  (B6) для входа в меню «Параметры».
2. Нажимайте стрелки перехода (B2 и B4), пока между двумя пунктирными линиями не появится «Прог. напитков».
3. Нажмите **OK** (B3) для подтверждения. Прибор выведет список напитков, которые можно программировать.
4. Нажимайте стрелки перехода, пока не появится напиток для программирования. Нажмите **OK** для подтверждения.
5. **Кофейные напитки:** на дисплее появится «Программа вкуса». Нажмите стрелки перехода (B2 и B4) или

☑ (B7) для выбора желаемого вкуса (см. параграф «10.4 Временное изменение вкуса кофе»), нажмите **OK**. На дисплее появится «Програм-ие кофе» и растущая шкала, которая отображает процесс подачи. После получения нужного количества нажмите **OK**.

**Напитки на основе молока:** после выбора вкуса на дисплее появится «Програм-ие молока» и растущая шкала, которая отображает процесс подачи. После получения нужного количества нажмите **OK**. Прибор выполнит приготовление кофе. Нажмите **OK**, чтобы прервать подачу тогда, когда достигнуто желаемое количество кофе.

**Горячая вода:** нажмите **OK**. Начнется подача, после достижения желаемого количества нажмите **OK**.

6. «Сохранить пар-ы?». Чтобы сохранить программирование, нажмите **OK** (в противном случае нажмите / **ESC** — B2 или B5).
7. «Сохраненные пар-ы» (или «Несохранен. пар-ы»). Прибор вернется в режим готовности к применению.

## 8.4 Программа Му напитков

Выполните порядок действий из предыдущего параграфа «8.3 Программа напитков» для индивидуального подбора напитков ( MENU) (B13) или выполните непосредственное программирование согласно описанному в главе «12. Программирование и выбор».

## 8.5 Общее

В этой позиции присутствуют настройки для индивидуальной конфигурации базовых функций прибора.

1. Нажмите  (B6) для входа в меню «Параметры».
2. Нажимайте стрелки перехода (B2 и B4), пока между двумя пунктирными линиями не появится «Общее».
3. Нажмите **OK** (B3) для подтверждения и выбора нужной позиции с помощью стрелок перехода. Следуйте инструкциям для каждой отдельной настройки.

### • **Задайте температуру**

При необходимости изменения температуры воды подачи кофе выполните следующие действия:

4. Нажмите **OK** (B3). На дисплее (B1) появится текущее значение и значение «Новый».
5. Выберите новое значение настройки с помощью стрелок перехода (B2 или B4).
6. После выбора нужного значения (низкая, средняя, высокая, максимальная) нажмите **OK**.

Прибор вернется к предыдущей странице.

### • **Жесткость воды**

Инструкции по определению и настройке жесткости воды приводятся в главе «16. Настройка жесткости воды».

### • **Автовыключение (режим ожидания)**

Автоматическое выключение можно задать так, чтобы прибор отключался через 15 или 30 минут, 1, 2 или 3 часа простоя.

4. Нажмите **OK**. На дисплее (B1) появится текущее значение и значение «Новый».
5. Выберите новое значение настройки с помощью стрелок перехода (B2 или B4).
6. После выбора нужного значения (низкая, средняя, высокая, максимальная) нажмите **OK**.

Прибор вернется к предыдущей странице.

### • **Экономия энергии**

С помощью этой функции можно подключить или отключить режим экономии энергии. Подключенная функция гарантирует меньшие энергозатраты в соответствии с действующими европейскими нормами.

Для отключения или подключения режима экономии энергии действуйте следующим образом:

4. Нажмите **OK**. На дисплее выводится как текущий статус («Подключено» или «Не подключено»), так и действие, которое будет выполнено подтверждением **OK** («Выключить?» или «Включить?»).
5. Нажмите **OK** для выключения или включения функции. Прибор вернется к предыдущей странице.



### **Примечание!**

- Если функция включена, на дисплее появится символ **ECO**.
- В режиме энергосбережения перед приготовлением первой чашки кофе или первого молочного напитка пройдет несколько секунд, так как машина должна нагреться.
- Если установлен контейнер для молока (D), функция экономии энергии не включается.

### • **Звуковой сигнал**

С помощью этой функции включается или выключается звуковое предупреждение. Выполните следующие действия:

4. Нажмите **OK**. На дисплее (B1) выводится как текущий статус («Подключено» или «Не подключено»), так и действие, которое будет выполнено подтверждением **OK** («Выключить?» или «Включить?»).
5. Нажмите **OK** для выключения или включения функции. Прибор вернется к предыдущей странице.

### • **Фабричные напитки**

С помощью данной функции можно вернуться к фабричным настройкам всех напитков или отдельных напитков, которые были настроены. После выбора напитка выполните следующее:

4. Выберите «Все», если хотите вернуть изначальные фабричные настройки вкуса и количества всем напиткам, либо выберите нужный напиток и нажмите **OK**.
5. «Восстановить?»: чтобы вернуться к фабричным настройкам, нажмите **OK**.
6. «Возврат завершен»: прибор подтверждает восстановление и возвращается к предыдущему окну.

Чтобы выполнить восстановление настроек другого напитка, выполните действия с пункта 4. Чтобы выйти, нажмите **⊗/ESC (B5)**.

#### • Заводские параметры

С помощью этой функции восстанавливаются все изначальные настройки прибора и напитков (кроме языка, который остается тем, что был выбран при первом запуске). После выбора позиции выполните следующее:

4. «Восстановить?»: нажмите **OK**.
5. «Возврат завершен»: прибор подтверждает восстановление и возвращается к предыдущему окну.

Чтобы выйти, нажмите **⊗/ESC (B5)**.

## 8.6 Статистика

С помощью этой функции можно просмотреть статистические данные прибора. Чтобы вывести на дисплей такие данные:

1. Нажмите **⚙️ (B6)** для входа в меню «Параметры».
2. Нажимайте стрелки перехода (B2 и B4), пока между двумя пунктирными линиями не появится «Статистика».
3. Нажмите **OK (B3)**. На дисплее появятся статистические данные прибора, листать позиции можно с помощью стрелок перехода.
4. Нажмите **⊗/ESC (B5)** для выхода.

Чтобы вернуться в главное окно, нажмите **⊗/ESC**.

## 9. ОПОЛАСКИВАНИЕ

С помощью данной функции можно вывести горячую воду из узла подачи кофе (A9) и из узла подачи горячей воды (C6), если имеется, чтобы очистить и нагреть внутреннюю систему машины.

Под узлами подачи кофе и горячей воды поместите емкость минимальным объемом 100 мл.



### **Внимание! Опасность ожогов**

Не оставляйте машину без присмотра во время подачи горячей воды.

- 1) Чтобы включить эту функцию, нажмите **⊗ (B5)**, на дисплее (B1) появится надпись «Ополаскивание».
- 2) Через несколько секунд сначала из узла подачи кофе, а затем из узла подачи горячей воды (если имеется)

выйдет горячая вода, которая очищает и нагревает внутреннюю систему машины. На дисплее появится растущая шкала, которая отображает ход процесса.

- 3) Чтобы остановить функцию, стрелкой нажмите на **STOP (B4)**.



### **Примечание.**

- В случае простоя свыше 3–4 дней очень рекомендуется после включения машины выполнить 2–3 ополаскивания перед началом ее применения.
- Естественно, что после выполнения данной функции остается вода в контейнере для кофейной гущи (A11).

## 10. ПРИГОТОВЛЕНИЕ КОФЕ

### 10.1 Регулировка кофемолки

Кофемолка изначально не требует регулировок, поскольку она настроена изготовителем так, чтобы обеспечивать правильную подачу кофе.

Однако если после приготовления первых чашек кофе отмечается мало насыщенная подача, отсутствие пенки либо слишком медленная подача кофе (каплями), следует откорректировать с помощью регулятора степень помола (A5 — рис. 7).



### **Примечание.**

Разрешается поворачивать рукоятку только во время работы кофемолки.



Если кофе выходит медленно или не выходит вообще, поверните рукоятку на один щелчок по часовой стрелке к номеру 7.

Чтобы кофе выходил более насыщенным и с лучшей пенкой, поверните рукоятку на один щелчок против часовой стрелки к номеру 1 (не более чем на один щелчок за раз, иначе кофе будет выходить по каплям).

Желаемый результат такой корректировки вы почувствуете только после приготовления 2 последующих чашек кофе. Если даже после регулировки желаемый результат не достигнут, необходимо повторить процедуру, повернув рукоятку еще на один щелчок.

### 10.2 Советы для получения более горячего кофе

Для получения более горячего кофе рекомендуется:

- выполнить ополаскивание нажатием **⊗/ESC (B5)**;
- нагреть чашки горячей водой с помощью функции горячей воды (см. главу «13. Подача горячей воды»);
- увеличить температуру кофе в меню параметров (см. параграф «8.5. Общее»).

### 10.3 Приготовление по автоматическим рецептам из кофейных зерен



#### Внимание!

Не используйте зеленые, засахаренные зерна или карамелизированный кофе, поскольку они могут приклеиться к кофемолке и вывести ее из строя.

1. Засыпьте кофейные зерна в специальный контейнер (A3 — рис. 8).
2. Поместите под носиками узла подачи кофе (A9):  
- 1 чашку, если требуется 1 порция кофе (рис. 9);  
- 2 чашки, если требуются 2 порции кофе.
3. Опустите узел подачи таким образом, чтобы он как можно больше приблизился к чашке (рис. 10). Так получится лучшая пенка.
4. Выберите желаемый кофе:

Кофейные напитки прямого выбора			
Рецепт	Количество	Программируемое количество	Установленный вкус
Espresso (B8)	≈ 40 мл	от ≈30 до ≈ 80 мл	
Кофе (B9)	≈ 180 мл	от ≈100 до ≈240 мл	
Кофейные напитки выбора из  DRINK MENU (B12)			
Espresso Lungo	≈ 120 мл	от ≈80 до ≈180 мл	
Ristretto	≈ 30 мл	от ≈20 до ≈40 мл	
Long	≈ 160 мл	от ≈115 до ≈250 мл	
Doppio+	≈ 120 мл	от ≈80 до ≈180 мл	+
2 Espresso	≈ 40 мл x 2 чашки	--	
2 Espresso Lungo	≈ 120 мл x 2 чашки	--	
2 Ristretto	≈ 30 мл x 2 чашки	--	

5. Начнется приготовление, на дисплее (B1) появится растущая шкала, которая отображает процесс приготовления.



#### Примечание.

- Одновременно можно приготовить две маленьких чашки, ESPRESSO, ESPRESSO LUNGO нажатием 2X (B3) во время приготовления каждого напитка (изображение остается на несколько секунд после начала приготовления).
- В процессе приготовления машиной кофе подачу можно остановить в любой момент нажатием стрелкой на STOP (B4).
- Если сразу после завершения подачи требуется увеличить количество кофе в чашке, достаточно удерживать нажатой (в течение 3 секунд) одну из кнопок подачи кофе (B8 — B10).

После завершения процесса приготовления прибор готов для дальнейшего использования.



#### Примечание.

- В процессе работы на дисплее появляются некоторые сообщения (залейте воду, очистите контейнер для гуаки и проч.), чьи значения приводятся в главе «20. Сообщения на дисплее».
- Чтобы получить более горячий кофе, см. параграф «10.2 Советы для получения более горячего кофе».
- Если кофе выходит каплями или слишком жидкий с небольшим количеством пенки или слишком холодный, см. рекомендации в главе «21. Устранение неисправностей».
- Чтобы индивидуально настроить напитки по собственному вкусу, обращаться к параграфам «8.3 Программа напитков» и «8.4 Программа Му напитков».

### 10.4 Временное изменение вкуса кофе

Чтобы временно изменить вкус кофе из автоматических рецептов, нажмите (B7):

	Индивидуальный (если запрограммирован) / стандартный
	СВЕРХЛЕГКИЙ
	ЛЕГКИЙ
	СРЕДНИЙ
	КРЕПКИЙ
	СВЕРХКРЕПКИЙ
	(см. «10.5 Приготовление кофе из предварительно молотого кофе»)



**i** **Примечание.**

- Изменение вкуса не сохраняется, при следующей автоматической подаче прибор выберет ранее установленное значение (☺|AUTO).
- Если через несколько секунд после временного изменения вкуса не выполняется подача, вкус вернется к ранее заданному значению (☺|AUTO).

## 10.5 Приготовление кофе из предварительно молотого кофе

**!** **Внимание!**

- Никогда не засыпайте молотый кофе в выключенный прибор во избежание его попадания вовнутрь машины и ее загрязнения. Это может привести к повреждению прибора.
- Никогда не засыпайте более 1 мерной ложки (C2), в противном случае это может привести к загрязнению внутренней части прибора или к засорению воронки (A4).

**i** **Примечание.**

При использовании предварительно молотого кофе можно приготовить за раз только одну чашку кофе.

1. Несколько раз нажмите кнопку ☺/☺ (B7), пока на дисплее (B1) не появится ☺.
2. Убедитесь в том, что воронка не закупорена, затем засыпьте одну мерную ложку предварительно молотого кофе (рис. 11).
3. Поместите чашку под носиком узла подачи кофе (A9 — рис. 9).
4. Выберите желаемый кофе:

Кофейные напитки прямого выбора	
Рецепт	Количество
☺ Espresso (B8)	≈ 40 мл
☺ Кофе (B9)	≈ 180 мл
Кофейные напитки выбора из ☺ DRINK MENU (B12)	
Espresso Lungo	≈ 120 мл
Ristretto	≈ 30 мл
Long	≈ 160 мл

5. Начнется приготовление, на дисплее появится изображение выбранного напитка и растущая шкала, которая отображает процесс приготовления.

**!** **Внимание!** В процессе приготовления кофе **LONG** ☺:

на середине процесса приготовления на дисплее (B1) появится сообщение «Засыпьте молотый кофе». Засыпьте одну мерную ложку предварительно молотого кофе и нажмите **OK** (B3).

**i** **Примечание.**

При подключенном режиме «Экономия энергии» может потребоваться несколько секунд для приготовления первой чашки кофе..

## 11. ПРИГОТОВЛЕНИЕ НАПИТКОВ С МОЛОКОМ

**i** **Примечание.**

- Во избежание получения молока с небольшой пеной или с крупными пузырями всегда очищайте крышку молока (D2) и распылитель горячей воды (A8) согласно инструкциям из параграфов «11.4 Очистка контейнера для молока после каждого применения», «14.10 Очистка контейнера для молока» и «14.11 Очистка распылителя горячей воды».

### 11.1 Наполнение и закрепление контейнера для молока

1. Снимите крышку (D2 — рис. 12).
2. Наполните контейнер для молока (D3) достаточным количеством молока, не превышая отметку уровня MAX на емкости (рис. 13). Помните, что каждая отметка сбоку на контейнере соответствует 100 мл молока.



**i** **Примечание.**

- Для получения более плотной и пышной пенки используйте обезжиренное или частично обезжиренное молоко, которое имеет прохладную температуру (около 5°C).
  - Если подключен режим экономии энергии, для подачи капучино могут потребоваться несколько секунд.
3. Проверьте, чтобы трубка всасывания молока (D4) была прочно вставлена на свое место на дне крышки контейнера для молока (рис. 14).
  4. Установите на место крышку контейнера для молока.
  5. Снимите узел подачи горячей воды (C6) с распылителя (A8 — рис. 15).
  6. Закрепите путем установки до упора контейнер для молока на распылитель (рис. 16). Машина подаст звуковой сигнал (если подключен).
  7. Поставьте достаточно большую чашку под носики узла подачи кофе (A9) и под трубку подачи молочной пены (D5). Отрегулируйте длину трубки подачи молока, просто потянув ее вниз к чашке (рис. 17).
  8. Следуйте приведенным далее указаниям для каждой конкретной функции.



## 11.2 Регулировка количества пены

Поворотом ручки регулировки пены (D1) выбирается количество молочной пены, которая подается во время приготовления молочных напитков.

Положение регулятора	Описание	Рекомендуется для...
	Без пены	ГОРЯЧЕЕ МОЛОКО (без пены) /CAFFELATTE
	Мало пены	LATTE MACCHIATO/ FLAT WHITE
	Макс.пена	CAPUCCINO/ ГОРЯЧЕЕ МОЛОКО (с пеной)

## 11.3 Автоматическое приготовление напитков на основе молока

1. Наполните и закрепите контейнер для молока (D), как показано выше.

2. Выберите желаемый напиток:

**Напитки прямого выбора:**

•  : Cappuccino (B10)

•  : Latte Macchiato (B11)

**Выбор напитков нажатием  DRINK MENU (B12):**

• Caffelatte

• Flat white

• Горячее молоко

3. Через несколько секунд прибор автоматически начнет приготовление, на дисплее появится растущая шкала, которая отображает процесс приготовления.

4. После подачи молока прибор автоматически выполняет приготовление кофе (для тех напитков, где он предусмотрен).

### **Примечание.**

• Если требуется остановить подачу, стрелкой нажмите на STOP (B4).

• Не оставляйте контейнер для молока вне холодильника надолго: чем больше поднимается температура молока (5°C наилучшее значение), тем хуже становится качество пены.

• Можно индивидуально подобрать параметры напитков (см. параграфы «8.3 Программа напитков» и «8.4 Программа Му напитков»).

## 11.4 Очистка контейнера для молока после каждого применения

### **Внимание! Опасность ожогов**

• Во время очистки внутренних каналов контейнера для молока (D) из трубки подачи молока (D5) выходит немного горячей воды и пара. Следите за тем, чтобы на вас не попали брызги воды.

После каждого применения молочных функций на дисплее (B1) появляется мигающая надпись «Рукоятка на CLEAN, ESC для отмены». Выполните очистку для удаления остатков молока следующим образом (или нажмите /ESC (B5), чтобы отложить операцию):

1. Не снимайте с машины контейнер для молока (D) (нет необходимости сливать молоко).
2. Установите чашку или другую посуду под трубкой подачи молочной пены.
3. Поверните регулятор пены (D1) в положение CLEAN (рис. 19), на дисплее появится растущая шкала, что отображает ход операции, а также надпись «Идет очистка». Очистка остановится автоматически.
4. Установите ручку регулировки на один из уровней плотности пены.
5. Снимите контейнер для молока и очистите распылитель пара (A8) с помощью губки (рис.20).

### **Примечание.**

- Если требуется приготовить несколько чашек молочного напитка, выполните очистку контейнера для молока после последнего приготовления. В этом случае нажмите /ESC - B5, чтобы вернуться в главное меню.
- Емкость с молоком может храниться в холодильнике.
- В некоторых случаях для очистки необходимо дождаться, пока машина нагреется.

## 12. ПРОГРАММИРОВАНИЕ И ВЫБОР

В  можно выбрать индивидуально настроенные напитки в зависимости от собственного вкуса. Если напиток ни разу не настраивался, прибор перед подачей попросит выполнить индивидуальную настройку.

1. Нажмите  (B13).

2. Нажимайте стрелки перехода (B2 и B4), пока между двумя пунктирными линиями не появится нужный напиток.

### **Не запрограммированные напитки:**

3. Нажмите **OK** (B3) для выбора.

4. **Кофейные напитки:** на дисплее появится «Программа вкуса». Нажмите стрелки перехода (B2 и B4) или  (B7) для выбора желаемого вкуса. Нажмите **OK**. На дисплее появится «Програм-ие кофе» и растущая

шкала, которая отображает процесс подачи. После получения нужного количества нажмите **OK**.

5. **Напитки на основе молока:** после выбора вкуса на дисплее появится «Програм-ие молока» и растущая шкала, которая отображает процесс подачи молока. После получения нужного количества нажмите **OK**.
6. Прибор выполнит приготовление кофе. Нажмите **OK**, чтобы прервать подачу тогда, когда достигнуто желаемое количество кофе.
7. «Сохранить пар-ы?». Чтобы сохранить программирование, нажмите **OK** (в противном случае нажмите **ESC** — B2 или B5).
8. «Сохраненные пар-ы» или «Несохранен. пар-ы». Прибор вернется в режим готовности к применению.

#### **Запрограммированные напитки:**

3. Нажмите **OK** (B3) для выбора.
4. Прибор начнет приготовление согласно ранее заданным параметрам.



#### **Примечание.**

Две чашки напитков можно выбрать только в момент, когда соответствующий единственный напиток запрограммирован.

### **13. ПОДАЧА ГОРЯЧЕЙ ВОДЫ**



#### **Внимание! Опасность ожогов**

Не оставляйте прибор без присмотра, когда он выполняет подачу горячей воды.

1. Проверьте, чтобы узел подачи горячей воды (C6) был установлен правильно.
2. Поместите емкость под узлом подачи (как можно ближе, чтобы избежать брызг) (рис.5).
3. Нажмите **DRINK MENU** (B12) и стрелками перехода (B2 или B4) пролистайте напитки в меню до выбора «Горячая вода».
4. Нажмите **OK** (B3), на дисплее появится растущая шкала, которая отображает процесс приготовления.
5. Машина подает приблизительно 250 мл горячей воды, а затем автоматически останавливает подачу. Чтобы вручную остановить подачу горячей воды, стрелкой выбора нажмите на **STOP** (B4).



#### **Примечание.**

- При подключенном режиме «Экономия энергии» для подачи горячей воды может потребоваться несколько секунд ожидания.
- Количество подаваемой воды можно изменять (см. параграф «8.3 Программа напитков»).

### **14. ОЧИСТКА**

#### **14.1 Очистка кофемашины**

Периодической очистке подлежат следующие части прибора:

- внутренняя система машины;
- контейнер для кофейной гущи (A11);
- поддон для сбора капель (A15) и поддон для сбора конденсата (A10);
- бачок для воды (A17);
- носики узла подачи кофе (A9);
- воронка для засыпки предварительно молотого кофе (A4);
- заварочный узел (A20), доступен только после открытия служебной дверцы (A19);
- контейнер для молока (D);
- распылитель горячей воды/пара (A8);



#### **Внимание!**

- Не используйте для очистки кофемашины растворители, абразивные чистящие средства или спирт. Суперавтоматы De'Longhi не требуют использования химических добавок для очистки.
- Ни один из компонентов прибора не предназначен для мойки в посудомоечной машине, за исключением решетки поддона (A14) и контейнера для молока (D).
- Не используйте металлические предметы для удаления накипи или отложений кофе, поскольку они могут поцарапать металлические или пластмассовые поверхности.

#### **14.2 Очистка внутренней системы машины**

В случае простоя более 3–4 дней строго рекомендуется перед началом использования включить машину и выполнить:

- 2–3 ополаскивания нажатием кнопки (B5);
- подачу горячей воды в течение нескольких секунд (глава «13. Подача горячей воды»).



#### **Примечание.**

Естественно, что после выполнения данной очистки остается вода в контейнере для кофейной гущи (A11).

#### **14.3 Чистка контейнера для кофейной гущи**

Когда на дисплее (B1) появляется сообщение «Очистите контейнер для гущи», необходимо опорожнить и очистить его. Пока контейнер для гущи (A11) не будет очищен, прибор не сможет готовить кофе. Прибор может сигнализировать о необходимости опорожнения контейнера и в том случае, когда он еще не заполнен до конца, но прошли 72 часа после первого приготовления. (Чтобы отсчет 72 часов

выполнялся правильно, кофемашину ни в коем случае не следует выключать с помощью главного выключателя A22).



### **Внимание! Опасность ожогов**

Если подаются несколько чашек капучино подряд, металлическая подставка для чашек (A12) нагревается. Дождитесь ее охлаждения и берите ее только за переднюю часть.

Чтобы выполнить очистку (на включенном приборе):

- Извлеките поддон для сбора капель (A15 — рис. 21), опорожните и очистите его.
- Опорожните и тщательно очистите контейнер для гущи (A11), позаботившись об удалении всех имеющихся на дне отложений. Кисточка из комплекта поставки (C5) оснащена шпателем, который подходит для этой операции.
- Проверьте состояние поддона красного цвета (A10) для конденсата и опорожните его при необходимости.



### **Внимание!**

При извлечении поддона для сбора капель обязательно опорожняйте контейнер для кофейной гущи, даже если он не заполнен до конца.

Если не выполнять такую операцию, то при последующих приготовлениях кофе контейнер для гущи переполнится, что приведет к засорению кофемашины.

## **14.4 Очистка поддона для сбора капель и поддона сбора конденсата**



### **Внимание!**

Поддон для сбора капель (A15) снабжен индикатором-поплачком красного цвета (A13) уровня воды (рис. 22). До того, как такой индикатор выйдет за пределы подставки для чашек (A12), необходимо освободить поддон и очистить его. В противном случае вода может перелиться через край и повредить машину, опорную поверхность или окружающую зону.

Для извлечения поддона для сбора капель:

1. Извлеките поддон для сбора капель и контейнер для кофейной гущи (A11 — рис. 21).
2. Снимите полочку для чашек (A12), решетку поддона (A14), слейте поддон для сбора капель и опорожните контейнер для гущи, вымойте все компоненты.
3. Проверьте состояние поддона красного цвета для конденсата (A10) и опорожните его при необходимости.
4. Поставьте на место поддон для сбора капель вместе с решеткой и контейнером для кофейной гущи.

## **14.5 Чистка внутренней части машины**



### **Опасность поражения электрическим током!**

Перед выполнением любой операции по очистке внутренних частей необходимо отключить прибор (см. главу «7. Выключение прибора») и отсоединить его от сети электропитания. Ни в коем случае не опускайте прибор в воду.

1. Периодически (примерно раз в месяц) проверяйте чистоту машины изнутри (для этого достаточно вынуть поддон для сбора капель A15). При необходимости удалите кофейные отложения кисточкой (C5) из комплекта поставки и губкой.
2. Все остатки уберите пылесосом (рис. 23).

## **14.6 Очистка бачка для воды**

1. Периодически (приблизительно раз в месяц) и при каждой замене фильтра смягчения воды (C4) (если имеется) очищайте бачок для воды (A17) влажной тряпкой с небольшим количеством мягкого моющего средства.
2. Снимите фильтр C4 (если имеется) и ополосните его под проточной водой.
3. Поставьте на место фильтр (если имеется), заполните бачок свежей водой и установите его на место.
4. (Только для моделей с фильтром смягчения воды) Подайте 100 мл воды.

## **14.7 Очистка носиков узла подачи кофе**

1. Периодически чистите носики узла подачи кофе (A9) губкой или тряпкой (рис. 24A).
2. Проверяйте, чтобы отверстия узла подачи кофе не были закупорены. При необходимости удалите кофейные отложения зубочисткой (рис. 24B).

## **14.8 Очистка воронки для засыпки предварительно молотого кофе**

Периодически (приблизительно раз в месяц) проверяйте, чтобы воронка для засыпки предварительно молотого кофе (A4) не закупоривалась. При необходимости удалите кофейные отложения кисточкой (C5) из комплекта поставки.

## **14.9 Очистка заварочного узла**

Заварочный узел (A20) необходимо чистить не реже одного раза в месяц.



### **Внимание!**

Нельзя вынимать заварочный узел, когда прибор включен.

1. Убедитесь в том, что прибор правильно выполнил процедуру отключения (см. главу «7. Выключение прибора»).
2. Извлеките бачок для воды (A17).
3. Откройте дверцу заварочного узла (A19 — рис. 25), что находится сбоку справа.
4. Нажмите вовнутрь две цветные кнопки отсоединения и одновременно потяните заварочный блок наружу (рис. 26).
5. Опустите примерно на 5 минут заварочный узел в воду, затем прополощите его под краном.
5. Ополосните гнездо для регулятора пены под проточной водой (см. рис. 31).
6. Убедитесь также, что трубка всасывания и трубка подачи молока не засорены остатками молока.
7. Установите регулятор на уровне с надписью INSERT, установите на место трубку подачи и трубку всасывания молока.
8. Установите крышку на контейнер для молока (D3).



### **Внимание!**

ОПОЛАСКИВАТЬ ТОЛЬКО ВОДОЙ.

Запрещены моющие средства. Запрещена мойка в посудомоечной машине

Очистите заварочный узел без использования моющих средств, чтобы не повредить его.

6. Кисточкой (C5) очистите гнездо заварочного узла от остатков кофе, которые можно увидеть через дверцу самого заварочного узла.
7. После очистки верните на место заварочный узел, вставив его в опору. Потом нажмите на PUSH до щелчка блокировки.



### **Примечание.**

Если заварочный узел вставляется с трудом, необходимо (перед установкой на место) придать ему нужный размер, нажав на два рычага (рис. 27).

8. После установки узла убедитесь в том, что две цветные кнопки вышли наружу.
9. Закройте дверцу заварочного узла.
10. Установите на место бачок для воды.

## **14.10 Очистка контейнера для молока**

После каждого приготовления напитков на основе молока очищайте контейнер для молока (D) следующим образом:

1. Снимите крышку (D2).
2. Снимите трубку подачи молока (D5) и трубку всасывания молока (D4), рис. 28.
3. Поверните против часовой стрелки ручку регулировки пены (D1) до позиции INSERT (рис. 29) и снимите, потянув вверх.
4. Тщательно промойте все компоненты водой и мягким моющим средством. Все части можно мыть в посудомоечной машине, установив их в верхнюю корзину машины. Обратите особое внимание, чтобы на выемке и на канале под регулятором (рис. 30) не было остатков молока. При необходимости прочистите канал с помощью зубочистки.

## **14.11 Очистка распылителя горячей воды**

После каждого приготовления молока очищайте распылитель (A8) губкой, удаляя все остатки с с прокладок (рис. 20).

## **15. УДАЛЕНИЕ НАКИПИ**



### **Внимание!**

- Перед применением прочитайте инструкции и этикетку средства для удаления накипи на упаковке средства.
- Убедительно рекомендуется использовать только средство для удаления накипи компании De'Longhi. Использование неподходящих средств, а также нерегулярное удаление накипи могут вызвать неисправности, на которые не распространяется гарантия производителя.

Удаляйте накипь из машины только тогда, когда на дисплее (B1) появляется «Удалить накипь, ESC для отмены, OK удаление накипи (~45 минут)». Если требуется сразу выполнить удаление накипи, нажмите **OK** (B3) и выполните действия из пункта 6. Чтобы отложить удаление накипи, нажмите **ESC** (B5), символ  на дисплее напоминает, что прибор нуждается в удалении накипи.

Для доступа в меню удаления накипи:

1. Включите кофемашину и дождитесь, когда она будет готова к использованию.
2. Нажмите  (B6) для входа в меню «Параметры».
3. Нажимайте стрелки перехода (B2 и B4), пока между двумя пунктирными линиями не появится «Обслуживание». Нажмите **OK** (B3).
4. Нажмите **OK** для выбора «Удаление накипи».
5. «Подтвердить? (~45 минут)»: подтвердите нажатием **OK**.
6. «Снять фильтр»: извлеките бачок для воды (A17), снимите фильтр для воды (C4) (если имеется), опорожните бачок для воды. Нажмите **OK**.
7. «Зал-те ср. удал. нак. и воду в бачок»: залейте в бачок для воды средство для удаления накипи до уровня A (соответствует упаковке на 100 мл), указанного на внутренней стороне бачка; добавьте воду (один литр)

до уровня **В** (рис. 32); установите бачок для воды на машину. Нажмите **OK**.

- «Слейте воду из под. сбора капель»: снимите, слейте и установите на место поддон для сбора капель (A15) и контейнер для гущи (A11). Нажмите **OK**.
- «Пустую емкость 1,8 л под узлы подачи»: поместите пустую емкость под узлом подачи горячей воды (С6) и под узлом подачи кофе (A9) минимальным объемом 1,8 литра (рис. 33). Нажмите **OK**.

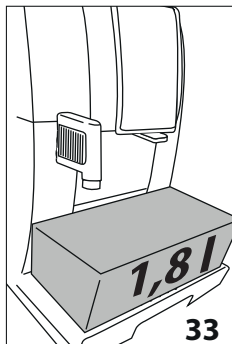

### **Внимание!**

#### **Опасность ожогов**

Из узла подачи горячей воды и из узла подачи кофе выходит горячая вода с кислотой. Следите за тем, чтобы на вас не попал такой раствор.

10. «Идет удаление накипи»: запускается программа удаления накипи, а раствор для удаления накипи выходит как из узла подачи горячей воды, так и из узла подачи кофе. Автоматически выполняется ряд ополаскиваний в установленные промежутки, чтобы удалить остатки отложений изнутри машины.

Через 25 минут прибор остановит удаление накипи.

- «Ополосните бачок и залейте воду»: теперь прибор готов к процессу ополаскивания свежей водой. Опорожните емкость для сбора раствора для удаления накипи и извлеките бачок для воды, опорожните его, ополосните проточной водой, заполните чистой водой до отметки MAX и установите бачок на место. Нажмите **OK**.
- «Пустую емкость 1,8 л под узлы подачи»: установите опорожненную емкость для сбора раствора для удаления накипи под узлом подачи кофе и под узлом подачи горячей воды (рис. 33) и нажмите **OK**.
- «Ополаскивание, подтвердить?»: нажмите **OK**.
- «Идет ополаскивание»: горячая вода выходит сначала из узла подачи кофе, а затем из узла подачи горячей воды.
- Когда вода в бачке закончилась, слейте емкость, использованную для сбора воды ополаскивания.
- «Ополосните бачок и залейте воду»: снимите бачок для воды и залейте в него свежую воду до отметки MAX. Нажмите **OK**.
- «Установить фильтр»: установите на место в бачок для воды фильтр смягчения, если был снят ранее, установите бачок на место и нажмите **OK**.

- «Пустую емкость 1,8 л под узлы подачи»: установите опорожненную емкость для сбора раствора для удаления накипи под узлом подачи горячей воды. Нажмите **OK**.
- «Ополаскивание, подтвердить?»: нажмите **OK**.
- «Идет ополаскивание». Из узла подачи горячей воды выходит горячая вода.
- «Слейте воду из под. сбора капель»: после завершения второго ополаскивания снимите, слейте и установите на место поддон сбора капель (A15) и контейнер для гущи (A11). Нажмите **OK**.
- «Удаление накипи закончено»: нажмите **OK**.
- «Залейте воду»: слейте емкость, использованную для сбора воды ополаскивания, извлеките бачок для воды и залейте свежую воду до отметки MAX, установите его на машину.

Операция по удалению накипи завершена.

### **Примечание.**

- Если цикл удаления накипи завершился неправильно (например, из-за отсутствия подачи электроэнергии), рекомендуется повторить цикл.
- Естественно, что после завершения цикла удаления накипи остается вода в контейнере для кофейной гущи (A11).
- Прибор требует третье ополаскивание, если бачок для воды не заполнен до отметки Max. Это делается для того, чтобы гарантировать отсутствие средства для удаления накипи во внутренних контурах прибора.
- Запрос прибором двух циклов удаления накипи за очень короткий промежуток времени следует считать нормальным, это следствие развитой системы контроля, которой оснащена машина.

## **16. НАСТРОЙКА ЖЕСТКОСТИ ВОДЫ**

Запрос удаления накипи появляется через определенный период работы, продолжительность которого зависит от жесткости воды.

Прибор имеет фабричные настройки на 4-й уровень жесткости. По желанию можно запрограммировать прибор на основании фактической жесткости воды в разных регионах. Таким образом увеличивается интервал проведения операции по удалению накипи.

### **16.1 Измерение жесткости воды**

- Снимите упаковку с индикаторной полоски (C1) из комплекта поставки TOTAL HARDNESS TEST, к ней прилагаются инструкции на английском языке.
- Полностью погрузите полоску в стакан воды на одну секунду.

3. Достаньте полоску из воды и отряхните ее. Приблизительно через минуту появятся 1, 2, 3 или 4 красных квадрата в зависимости от жесткости воды. Каждый квадрат соответствует одному уровню.

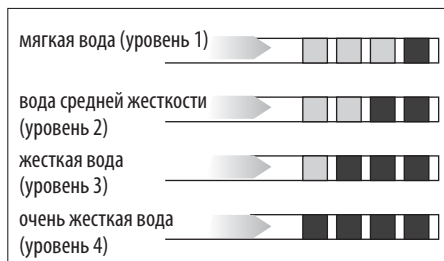

## 16.2 Настройка жесткости воды

1. Нажмите (B6) для входа в меню «Параметры».
2. Нажимайте стрелки перехода (B2 и B4), пока между двумя пунктирными линиями не появится «Общее». Нажмите **OK**.
3. Нажимайте стрелки перехода, пока не появится «Жесткость воды», нажмите **OK**.
4. На дисплее показано текущее значение и мигает новое значение. Нажимайте стрелки выбора, пока не появится требуемое новое значение. Нажмите **OK**.

Новый уровень жесткости сохранен, прибор возвращается к меню «Общее».

Дважды нажмите (B5) для возврата в главное окно.

## 17. ФИЛЬТР СМЯГЧЕНИЯ ВОДЫ

Некоторые модели оснащены фильтром для смягчения воды (C4). Если в приобретенной вами модели такой фильтр отсутствует, мы рекомендуем приобрести его в сервисных центрах De'Longhi.

Процедура правильного использования фильтра приводится в инструкциях далее.

### 17.1 Установка фильтра

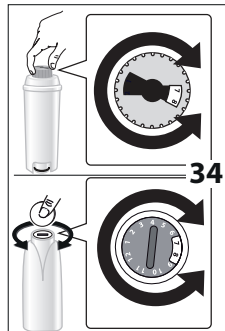

1. Достаньте фильтр (C4) из упаковки. Диск календаря отличается в зависимости от типа фильтра.
2. Поверните диск с календарем (рис. 34) так, чтобы появились следующие два месяца использования.

### **Примечание.**

Срок действия фильтра составляет два месяца при нормальном использовании прибора. Если прибор простаивает с уже установленным в нем фильтром, максимальный срок равен 3-м неделям.

3. Чтобы активировать фильтр, необходимо залить водопроводную воду в отверстие фильтра, как указано на рис. 35, чтобы вода выходила из боковых отверстий в течение более одной минуты.

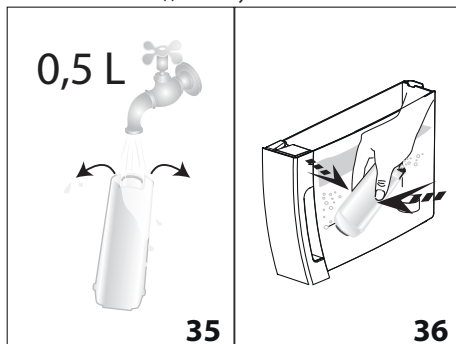

4. Достаньте бачок (A17) из машины и заполните его водой.
5. Вставьте фильтр в бачок с водой и полностью опустите его на десять секунд, наклоняя и слегка нажимая на него для удаления воздушных пузырей (рис. 36).
6. Вставьте фильтр в специальное гнездо (A18) и нажмите до упора (рис. 37).
7. Закройте бачок крышкой (A 16 — рис. 38) и установите его на машину.

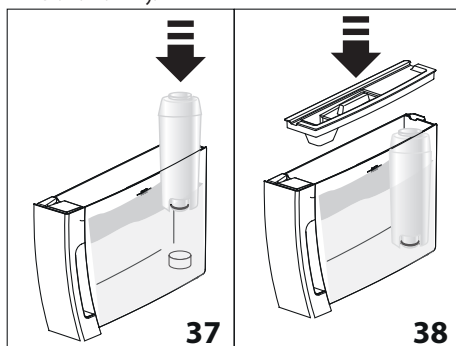

После установки фильтра следует сообщить о его наличии прибору.

8. Нажмите (B6) для входа в меню «Параметры».
9. Нажимайте стрелки перехода (B2 и B4), пока между двумя пунктирными линиями не появится «Обслуживание». Нажмите **OK**.

10. Нажимайте стрелки перехода, пока не появится «Установите фильтр», нажмите **OK**.
11. «Подтвердить?»: нажмите **OK**.
12. «Горячая вода, подтвердить?»: поместите под узлом подачи горячей воды (С6) емкость минимальным объемом 500 мл, затем нажмите **OK**.
13. Прибор начинает подачу воды, а на дисплее появляется надпись «Пожалуйста, ждите».
14. После того, как подача закончилась, прибор автоматически возвращается в режим «Готовность к приготовлению кофе».

Теперь фильтр работает, и можно использовать кофемашину далее.

## 17.2 Замена фильтра

Замените фильтр (С4), когда на дисплее (В1) появится «Замените фильтр, ESC для отмены, OK для замены». Если требуется сразу выполнить замену, нажмите **OK** (В3) и выполните действия из пункта 8. Если вы хотите отложить замену, нажмите **ESC** (В5): на дисплее символ  напоминает, что прибор нуждается в замене фильтра.

Для замены выполните следующее:

1. Достаньте бачок (А17) и отработанный фильтр.
2. Достаньте из упаковки новый фильтр и выполните действия, описанные в пунктах 2–3–4–5–6–7 предыдущего параграфа.
3. Нажмите  (В6) для входа в меню «Параметры».
4. Нажимайте стрелки перехода (В2 и В4), пока между двумя пунктирными линиями не появится «Обслуживание». Нажмите **OK**.
5. Нажимайте стрелки перехода, пока не появится «Замените фильтр», нажмите **OK**.
6. «Подтвердить?»: нажмите **OK**.
7. «Горячая вода, подтвердить?»: поместите под узлом подачи горячей воды (С6) емкость минимальным объемом 500 мл, затем нажмите **OK**.
8. **Прибор начинает подачу воды, а на дисплее появляется надпись «Пожалуйста, ждите».**
9. **После того, как подача закончилась, прибор автоматически возвращается в режим «Готовность к приготовлению кофе».**

Теперь новый фильтр работает, и можно использовать кофемашину далее.

### **Примечание.**

Через два месяца использования (см. отметки в календаре) или в случае простоя прибора на протяжении 3 недель необходимо заменить фильтр даже в том случае, если машина еще не подала сигнал о замене.

## 17.3 Удаление фильтра

Если вы желаете использовать прибор без фильтра (С4), необходимо его снять и сообщить о его удалении. Выполните следующие действия:

1. Достаньте бачок (А17) и отработанный фильтр.
2. Нажмите  (В6) для входа в меню «Параметры».
3. Нажимайте стрелки перехода (В2 и В4), пока между двумя пунктирными линиями не появится «Обслуживание». Нажмите **OK**.
4. Нажимайте стрелки перехода, пока не появится «Снять фильтр», нажмите **OK**.
5. «Подтвердить?»: нажмите **OK** для подтверждения снятия. Прибор вернется в меню «Обслуживание».

Нажмите /ESC (В5) для выхода из меню.

### **Примечание.**

Через два месяца использования (см. отметки в календаре) или в случае простоя прибора на протяжении 3 недель необходимо заменить фильтр даже в том случае, если машина еще не подала сигнал о замене.

## 18. ТЕХНИЧЕСКИЕ ДАННЫЕ

Давление:	1,5 мПа (15 бар)
Макс. емкость бачка для воды:	1,8 л
Размеры LxPxH:	240x440x360 мм
Длина шнура:	1750 мм
Вес: 9,9 кг	
Макс. емкость контейнера для зерен:	300 г

 Настоящее изделие соответствует Регламенту (ЕС) № 1935/2004 о материалах и изделиях, предназначенных для контакта с пищевыми продуктами.

## 19. ТЕХНИЧЕСКИЕ ХАРАКТЕРИСТИКИ

Тип изделия	см. заводскую табличку на корпусе устройства
Модель	“
Напряжение	“
Частота	“
Мощность	“
Изготовлено в Италии	
De'Longhi Appliances s.r.l.	
via L.Seitz, 47 31100 Treviso Italy	
Де'Лонги Апплайансиз с.р.л.	
Виа Л. Зейц, 47 31100 Тревизо Италия	
Импортер на территории РФ, Белорусии и Казахстана:	
ООО «Делонги»	
127055 Россия, г. Москва, ул. Суцёвская, д. 27, стр. 3	
Тел. +7 (495) 781-26-76	



Изделие использовать по назначению в соответствии с руководством по эксплуатации. Срок службы изделия составляет 5 года с даты продажи потребителю.

Дату изготовления изделия можно определить по серийному номеру, расположенному на / или вблизи заводской таблички изделия (Сер. № ASSCC, где А – последняя цифра года изготовления, SS – производственная

неделя, СС – дата печати, рассчитанная автоматически с 1992 г. Пример: Сер. № 30411xxx, год изготовления – 2003, производственная неделя – 4).





## 20. СООБЩЕНИЯ НА ДИСПЛЕЕ

ВЫВЕДЕННОЕ СООБЩЕНИЕ	ВОЗМОЖНАЯ ПРИЧИНА	РЕШЕНИЕ
Залейте воду	Недостаточно воды в бачке (A17).	Заполните бак водой и (или) правильно установите его, нажав до упора, пока не услышите щелчок (рис. 3B).
Вставьте бак для в-ды	Неправильно установлен бачок (A17).	Правильно вставьте бачок, нажав до упора (рис. 3B).
Очистите контейнер для гущи	Контейнер для кофейной гущи (A11) переполнен.	Опорожните контейнер для кофейной гущи и поддон для сбора капель (A15), очистите их и установите на место. Важно: во время извлечения поддона для сбора капель обязательно опорожняйте контейнер для кофейной гущи, даже если он не полон. Если не выполнять такую операцию, то при последующих приготовлениях кофе контейнер для гущи переполнится, что приведет к засорению кофемашины.
Вставьте контейнер для гущи	После очистки не был установлен контейнер для кофейной гущи (A11).	Снимите поддон для сбора капель (A15) и установите контейнер для кофейной гущи.
Засыпьте молотый кофе	Была выбрана функция «молотый кофе», но в воронку (A4) не был засыпан предварительно молотый кофе.	Засыпьте предварительно молотый кофе в воронку (рис. 11) или отмените функцию предварительно молотого кофе.
	Запрос кофе LONG из предварительно молотого кофе.	Засыпьте в воронку (A4) мерную ложку предварительно молотого кофе и нажмите ОК (B3) для продолжения и завершения приготовления.
Наполните контейнер для зерен	Закончился кофе в зернах.	Заполните контейнер (A3) зернами (рис. 8).
	Засорена воронка для предварительно молотого кофе (A4).	Опорожните воронку с помощью кисточки (C5), как описано в пар. «14.8 Очистка воронки для засыпки предварительно молотого кофе».



Слишком мел. помол. Отрегул. кофемолку	Слишком мелкий помол, кофе выходит медленно или не выходит вообще.	Повторите подачу кофе и поверните рукоятку регулировки степени помола (A5 — рис. 7) на одно деление в сторону цифры 7 по часовой стрелке, когда кофемолка находится в работе. Если после приготовления 2 чашек подача будет по-прежнему слишком слабой, повторите регулировку, поворачивая ручку еще на одно деление (см. пар. «10.1 Регулировка кофемолки»). Если проблема не решена, убедитесь, что бачок для воды (A17) вставлен до упора.
	Если имеется фильтр смягчения воды (C4), образование воздушного пузыря в системе может блокировать подачу.	Вставьте узел подачи горячей воды (C6) в машину и подавайте немного воды, пока не пойдет ровная струя.
Уменьш. кол-во кофе	Было использовано слишком большое количество кофе.	Выберите более легкий вкус нажатием  (B7) или уменьшите количество предварительно молотого кофе.
Вставьте узел подачи воды	Узел подачи воды (C6) не установлен либо плохо вставлен.	Установите узел подачи воды до упора (рис. 4).
Вставьте контейнер для молока	Неправильно вставлен контейнер для молока (D).	Установите контейнер для молока до упора (рис. 16).
Вставьте заварочный узел	После очистки не был установлен на место заварочный узел (A20).	Вставьте заварочный узел, как описано в пар. «14.9 Очистка заварочного узла».
Гидросистема пуста Заполнить систему Горячая вода Подтвердить?	Гидросистема пуста.	Нажмите <b>OK</b> (B3) и дайте воде стечь из узла подачи (C6), пока подача не станет равномерной. Если проблема не решена, убедитесь, что бачок для воды (A17) вставлен до упора.
Нажмите OK для CLEAN	Контейнер для молока (D) был вставлен, когда регулятор пены (D1) находился в положении CLEAN.	Чтобы выполнить функцию CLEAN, нажмите OK или поверните регулятор пены в другое положение.
Рукоятка на CLEAN ESC для отмены	Только что была выполнена подача молока, поэтому необходимо очистить внутренние каналы контейнера для молока (D).	Поверните регулятор пены (D1) в положение CLEAN (рис. 19).
Поверните регулятор плотности пены	Контейнер для молока (D) был вставлен, когда регулятор пены (D1) находился в положении CLEAN.	Поверните регулятор плотности пены в одно из положений регулировки молочной пены.
Удалить накипь ESC для отмены OK удаление накипи (~45 минут)	Указывает, что необходимо удалить накипь из машины.	Необходимо как можно быстрее выполнить программу по удалению накипи, описанную в главе «15. Удаление накипи».
Замените фильтр ESC для отмены OK для замены	Фильтр для смягчения воды (C4) отработан.	Замените фильтр или снимите его согласно инструкциям в гл. «17. Фильтр смягчения воды».

Общее предупрежд.	Прибор внутри слишком загрязнен.	Тщательно очистите прибор, как описано в гл. «14. Очистка». Если после очистки сообщение продолжает отображаться, обратитесь в центр технической поддержки.
	Напоминает о необходимости выполнить очистку внутренних каналов контейнера для молока (С).	Поверните регулятор плотности пены (D1) в положение CLEAN (рис. 19).
	Напоминает, что фильтр смягчения воды (С4) отработан, и необходимо выполнить его замену или удаление.	Замените фильтр или снимите его согласно инструкциям из гл. «17. Фильтр смягчения воды».
	Напоминает о необходимости удаления накипи из машины.	Необходимо как можно быстрее выполнить программу по удалению накипи, описанную в главе «15. Удаление накипи». Запрос прибором двух циклов удаления накипи за очень короткий промежуток времени следует считать нормальным, это следствие развитой системы контроля, которой оснащена машина.
<b>ECO</b>	Включен режим экономии энергии.	Чтобы отключить функцию энергосбережения, выполните инструкции из пар. «8.5 Общее — • Экономия энергии»

## 21. УСТРАНЕНИЕ НЕИСПРАВНОСТЕЙ

Ниже перечислены некоторые возможные неисправности.

Если проблема не может быть устранена описанным образом, необходимо обратиться в центр технической поддержки.

НЕИСПРАВНОСТЬ	ВОЗМОЖНАЯ ПРИЧИНА	РЕШЕНИЕ
Кофе не горячий.	Чашки не были предварительно нагреты.	Подогрейте чашки путем их ополаскивания горячей водой (примечание: можно использовать функцию горячей воды).
	Внутренняя система машины охладилась, так как после последнего приготовления кофе прошло более 2–3 минут.	Перед приготовлением кофе нагрейте внутреннюю систему с помощью ополаскивания нажатием кнопки  (B5).
	Задана слишком низкая температура кофе.	Установите в меню высокую температуру кофе.
Кофе недостаточно крепкий или мало пенки.	Слишком крупный помол кофе.	Поверните рукоятку регулировки степени помола (A5) на одно деление в сторону цифры 1 против часовой стрелки во время работы кофемолки (рис. 7). Изменяйте регулировку по одной отметке за раз до получения желаемой подачи. Результат заметен только после приготовления 2 порций кофе (см. пар. «10.1 Регулировка кофемолки»).
	Не подходит тип кофе.	Используйте тип кофе для кофемашин эспрессо.

Кофе выходит слишком медленно или по каплям.	Слишком мелкий помол кофе.	Поверните рукоятку регулировки степени помола (A5) на одно деление в сторону цифры 7 по часовой стрелке во время работы кофемолки (рис. 7). Изменяйте регулировку по одной отметке за раз до получения желаемой подачи. Результат заметен только после приготовления 2 порций кофе (см. пар. «10.1 Регулировка кофемолки»).
Прибор не подает кофе.	Прибор обнаружил загрязнения внутри, на дисплее выведено сообщение «Пожалуйста, ждите».	Подождите, пока прибор не придет в режим готовности, а затем вновь выберите желаемый напиток. Если проблема не устранена, обратитесь в сервисный центр.
Кофе не выходит из одного или обоих носиков узла подачи.	Носики узла подачи кофе (A9) закупорены.	Очистите носики при помощи зубочистки (рис. 24B).
Прибор не включается	Штепсель не включен в розетку.	Подключите штепсель в розетку (рис. 1).
	Не включен главный выключатель (A22).	Переведите главный выключатель в положение I (рис. 2).
	Разъем шнура питания (C7) плохо вставлен.	Вставьте разъем до упора в соответствующее гнездо сзади прибора (рис. 1).
Заварочный узел нельзя снять	Выключение не было выполнено правильно	Выполните выключение нажатием кнопки  (A7 —рис. 6) (см. гл. «7. Выключение прибора»).
После завершения удаления накипи прибор требует третье ополаскивание	В процессе двух циклов ополаскивания бачок не был наполнен до отметки MAX.	Во избежание перелива воды слейте сначала поддон для сбора капель, затем выполните запрос прибора.
Молоко не вытекает из трубки подачи молока (D5)	Грязная крышка (D2) контейнера для молока	Очистите крышку контейнера для молока, как описано в пар. «14.10 Очистка контейнера для молока».
Молоко выходит из трубки подачи (D5) крупными пузырями или брызгами или недостаточно вспенивается	Молоко недостаточно холодное или не частично обезжиренное.	Используйте полностью обезжиренное или частично обезжиренное молоко прохладной температуры (около 5°C). Если желаемый результат не достигнут, попробуйте молоко другой марки.
	Плохо настроена ручка регулировки пены (D1).	Настройте согласно указаниям пар. «11.2 Регулировка количества пены».
	Загрязнения в крышке (D2) или рукоятке регулирования пены (D1) контейнера для молока.	Очистите крышку и регулятор контейнера для молока, как описано в пар. «14.10 Очистка контейнера для молока».
	Распылитель горячей воды (A8) загрязнен	Очистите распылитель, как описано в пар. «14.11 Очистка распылителя горячей воды».